

**leboulch**



[www.leboulch.com](http://www.leboulch.com)

# EIN KOMPLETTES SORTIMENT UND EIN PROFESSIONELLER SERVICE



**Ein Jahrhundert Erfahrung zu Ihren Diensten!  
Jetzt in Frankreich und international mit EG-Zulassungen erhältlich!**

# GOLD<sub>2</sub>



**Einklappbare Aluminiumleiter, verzinkte seitliche Kotflügel und Vorrichtungen für optionale Ausrüstungen** (seitlicher Auffahrschutz und thermoplastische Kotflügel)



**Dokumentenhalterung mit personalisiertem Ersatzteilbuch und Bedienungsanleitung**

**Robuster Rohrrahmen mit Längsträger 300 x 100 x 10 mm** auf das gesamte Sortiment, außer auf den Modellen 47S16, 53S16 und 53D19 (300 x 100 x 8 mm).

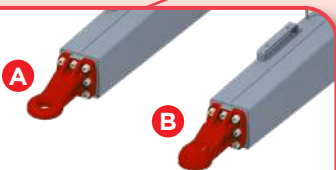

**Auswahl an Ösen**  
**(A)** Verschraubte Ø 50 mm Öse (standardmäßig)  
**(B)** Verschraubter Kugelkopf (optional)



**Hydraulisch einklappbarer Stützfuß**, der direkt am Fahrgestell befestigt ist, um die Deichsel freizugeben und den Lenkeinschlag zu begünstigen



**Silent-Block** zur Zentrierung und seitlichen Blockierung der Mulde auf dem Fahrgestell.

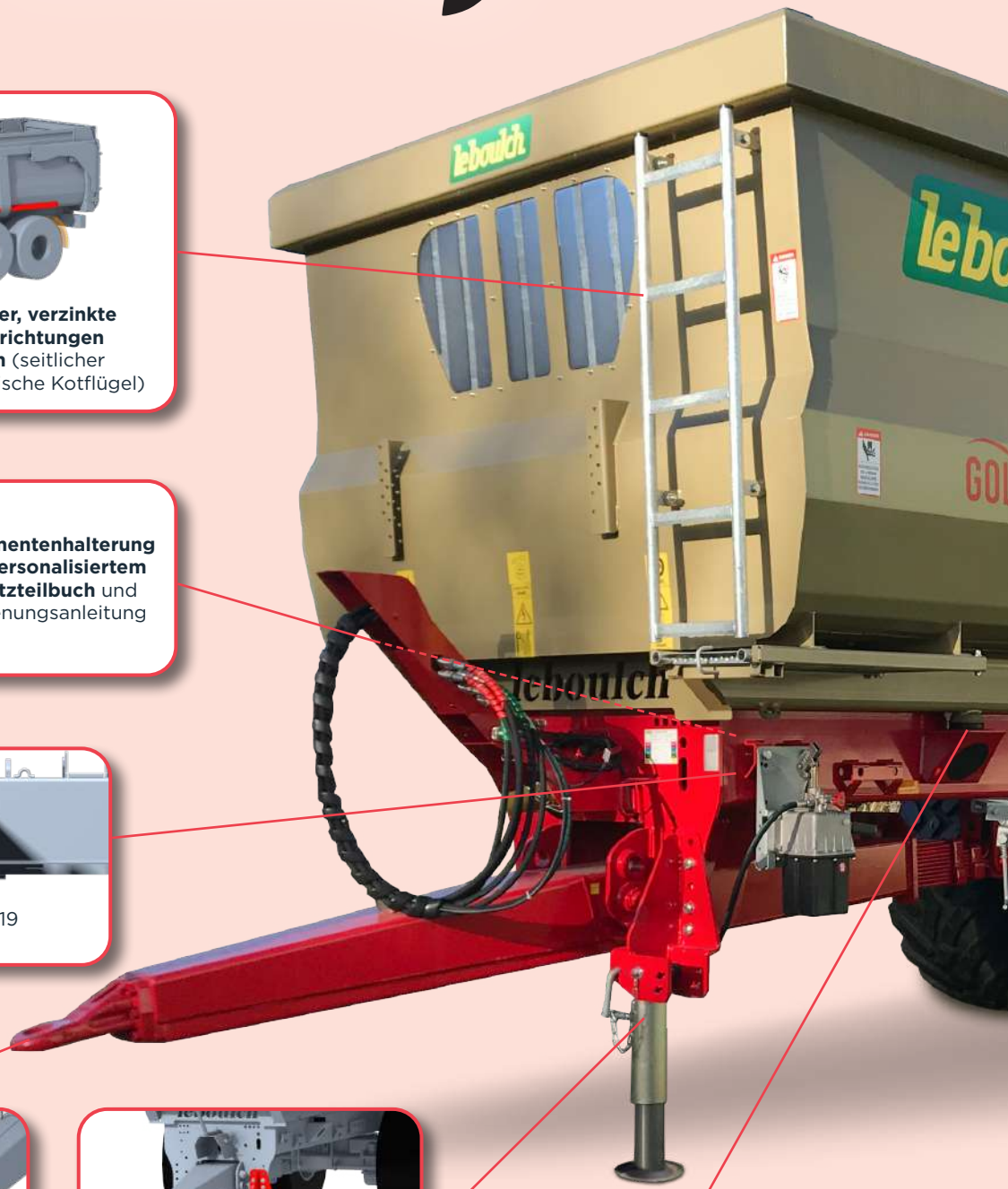

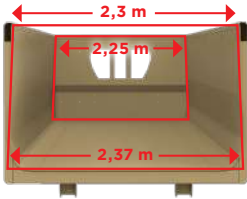

**Konische Mulde** (2,25 m vorne und 2,3 m hinten) und unten breiter als oben, um das Entladen zu erleichtern.



**Hydraulische Heckklappe mit großem Öffnungswinkel**, um das Entladen von Silage mit Aufsätzen zu erleichtern und das Abkratzen des Haufens beim Kippen zu vermeiden.

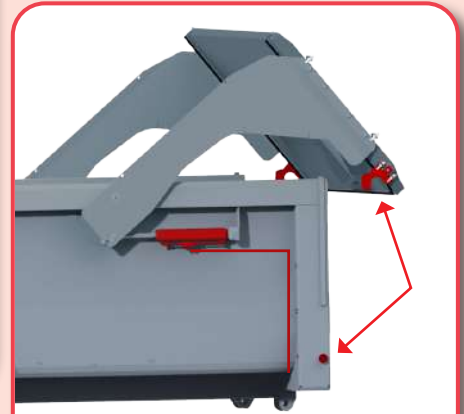

**Öffnungszylinder der Heckklappe**, die durch den Türarm und den oberen Kastenrahmen geschützt sind.

**Doppelte Sicherheit beim Schließen der Heckklappe**: hydraulisch durch gesteuertes Ventil und mechanisch durch 2 verstellbare Haken.

Hydraulikleitung durch hinteren Pfosten geschützt.



Weicher **Dichtungsring**, der sich in einer Schiene über die gesamte Höhe der Klappe (wasserdicht ohne Getreideluke) befindet.



**1 oder 2 Getreideluke(n)** mit Vorausrüstung für abnehmbare Rutsche.



**Boggie Federung mit parabelförmigen Blattfedern** (bei den Modellen 53D19 bis 67D24) zur Verbesserung der Geländegängigkeit und der Lastverteilung.



**Tandem- oder Tridemfederung mit parabelförmigen Blattfedern und Pleuelstangen** (bei den Modellen 73D29 bis 85T32) für den Einsatz auf der Straße und in der Landwirtschaft gleichermaßen geeignet.



Verzinkter **hinterer Auffahrschutz**: höhen- und tiefenverstellbar.

**leboulch**

# EIN PROFESSIONELLER KIPPER FÜR JEDEN!





# GOLD XL

- ✓ Ein- oder Zweiachser
- ✓ 16 bis 24 Tonnen
- ✓ Robust und zuverlässig

# GOLD XXL

- ✓ Zwei- oder Dreiachser
- ✓ 19 bis 32 Tonnen
- ✓ Hohe Widerstandsfähigkeit bei intensiver Nutzung

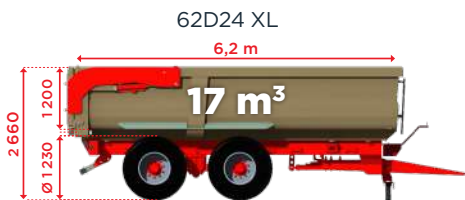
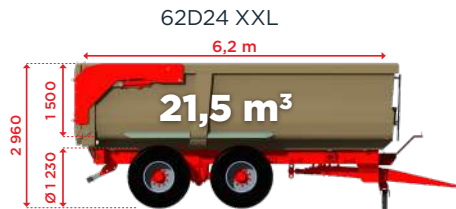
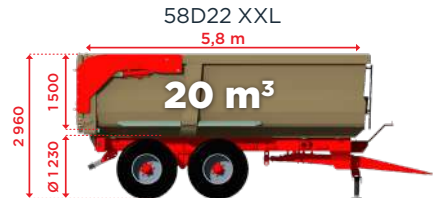
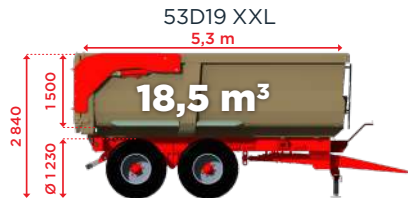
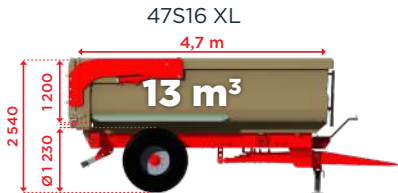

## OPTIONEN

Aufsätze von 300 (Stahl oder Aluminium), 500 (Aluminium) oder 700 mm (Aluminium) sind kombinierbar bis zu einer Gesamthöhe von 1 m. Zweiteilige Seitenaufsätze bei ein- und zweiachsigen Modellen und dreiteilige bei dreiachsigen Modellen.



### Aufrollbares Abdecksystem



## GOLIATH evolution



Haube für  
Kompostierung

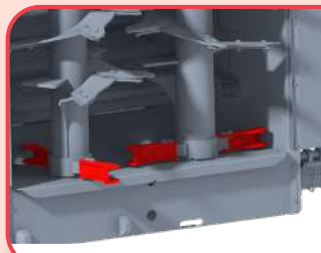
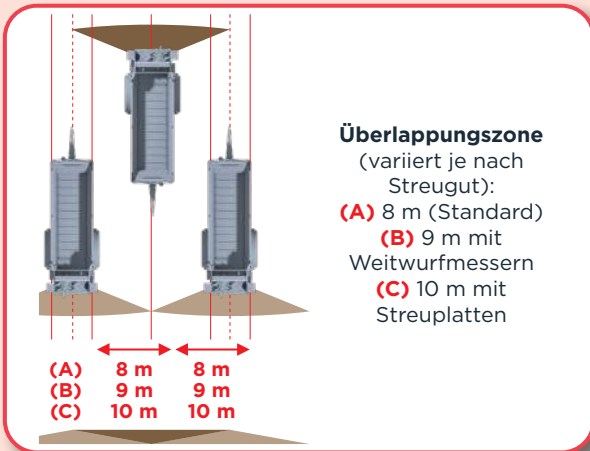

**Einklappbare  
Wurfschaufeln** auf  
Verschleißring montiert  
für bessere Krümelung.





**Austauschbare und wendbare Messerzinken aus HARDOX 450**



**Aufgeweitete Wanne** mit einteiligen Seitenbleche für ein leichteres Entladen und für eine erhöhte Steifigkeit.



**Vereinfachte DPA-Bedienung** mit Steuerbox Ferti 500

**Präzise DPA-Bedienung** mit Steuerbox Ferti 4000

**DPA:** automatische Regulierung des Transportbodens in Abhängigkeit von der Öffnung der Heckklappe (außer Ferti 500) und der Fahrgeschwindigkeit.



**Digitaler Streuzähler**



**Stirnwand** mit selbstreinigendem Gitter



**Hydraulikzentrale** mit elektrischer Bedienung, **140 l Behälter** und **elektrohydraulischem System** unter einer Abdeckung geschützt.



**Auswahl an Ösen**

**(A)** Verschraubte Ø 50 mm Öse (standardmäßig)

**(B)** Verschraubter Kugelkopf (optional)



**(A)** Kotflügel aus Stahl

**(B)** Dokumentenhalterung mit personalisiertem Ersatzteibuch

**(C)** Flexible Halterung und Weitwinkelgelenkwelle mit Nockensicherung

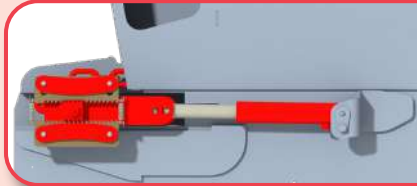

**Hydraulischer Transportbodenspanner** mit automatischer Spannsicherung

# HVS evolution

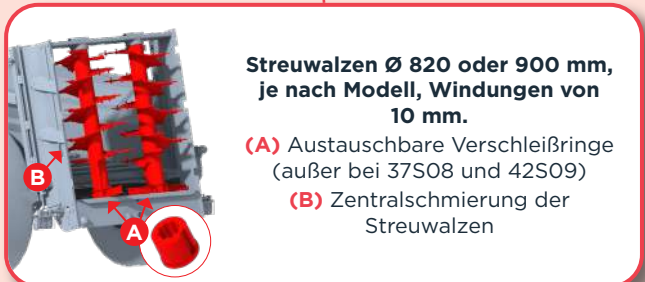
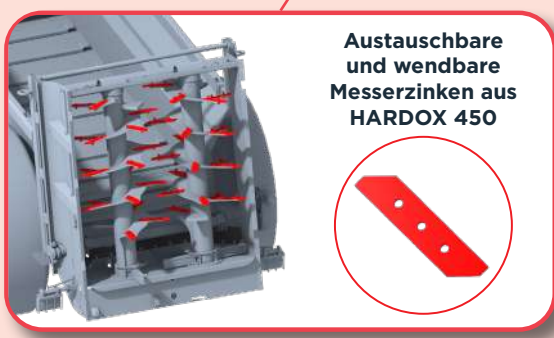
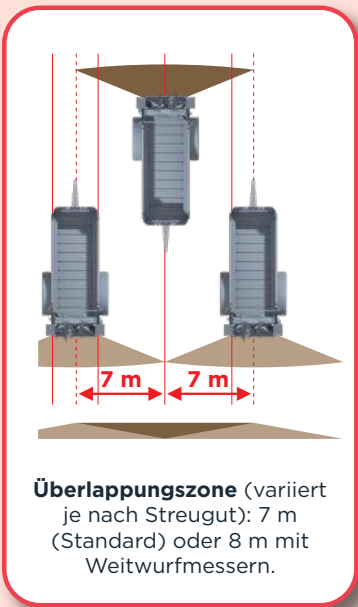



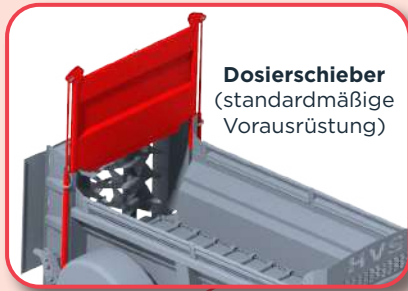

**Dosierschieber**  
(standardmäßige  
Vorausrüstung)



170 oder 191 cm je nach Modell

130 oder 150 cm je nach Modell

**Einteilige aufgeweitete Wanne** mit  
einteiligen Seitenblechen für ein  
leichteres Entladen.

**Vereinfachte DPA-Bedienung**  
mit Steuerbox  
Ferti 500



**Präzise DPA-Bedienung**  
mit Steuerbox  
Ferti 4000



**DPA:** automatische Regulierung des  
Transportbodens in Abhängigkeit  
von der Öffnung der Heckklappe  
(außer Ferti 500) und der  
Fahrgeschwindigkeit. Steuerbox, die  
im Traktor positioniert wird.



**Stirrwand** mit  
selbstreinigendem Gitter



**Dokumenthalterung**  
mit **personalisiertem**  
**Ersatzteilbuch**



**Rohrleisten geschweißt auf**  
**Schiffsketten 14** (zur Verhinderung  
von Materialablagerung)  
+ maschinengeschweißte Antriebsnüsse.



**Antriebsstrang mit Getriebe** unter  
**der tiefergelegten Achse** (ideal  
für Hanglagen).

Verschleißringe an den  
hinteren Lagern.

Freilauf auf der hinteren  
Kardanwelle,

Dichtungslippe vor und  
auf dem Streutisch.

**lebowitch**

# GOLIATH

evolution

DER PROFI-STREUER FÜR  
LOHNUNTERNEHMER



# HVS

evolution

ALLROUND-STREUER  
FÜR BERGREGIONEN





# GOLIATH evolution

- ✓ Ein Streuer, der vor nichts zurückschreckt!
- ✓ Langlebig und robust um unter härtesten Bedingungen zu arbeiten

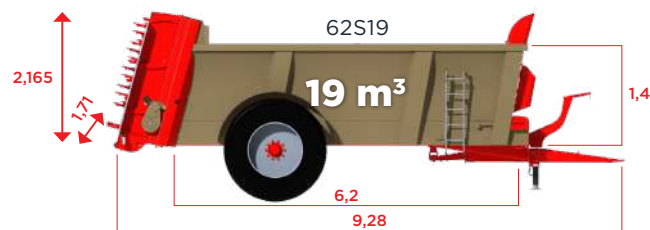
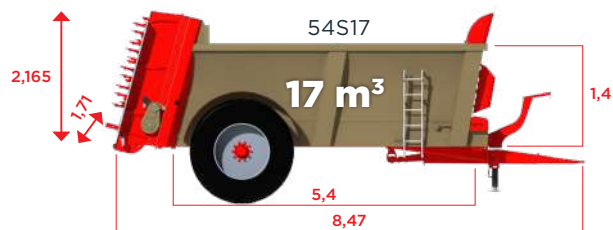
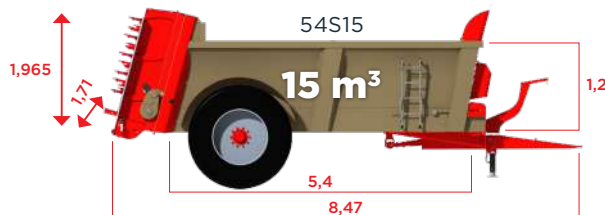
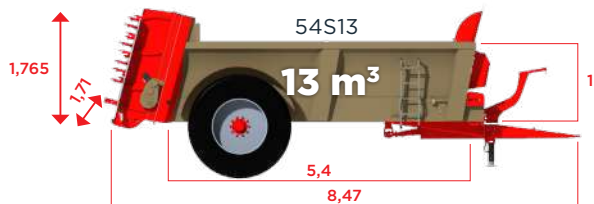
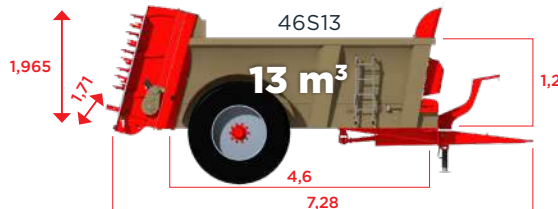
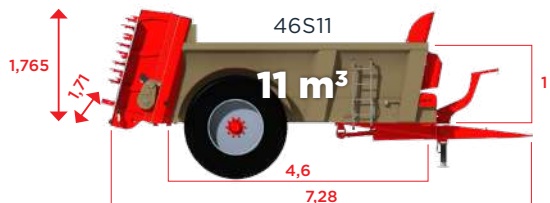

# HVS evolution

- ✓ Für kleine und mittelständige Betriebe
- ✓ Tiefliegender Kasten für ausgezeichnete Stabilität und Bodenhaftung am Hang
- ✓ Hervorragendes Preis-Leistungs-Verhältnis!

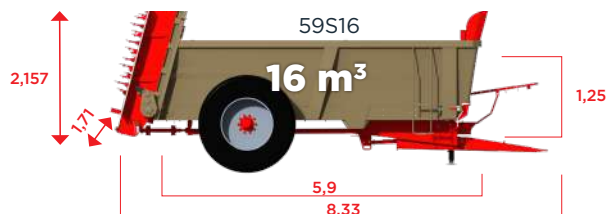
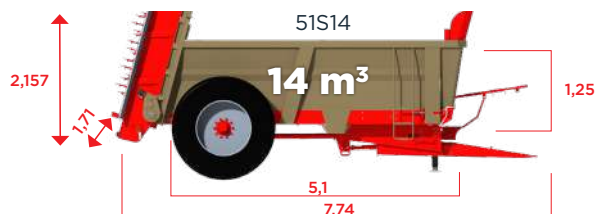
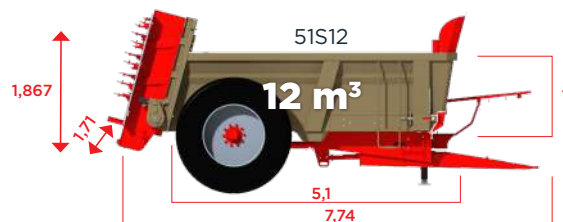
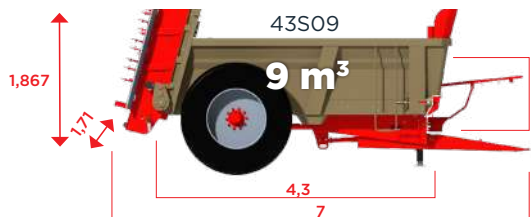
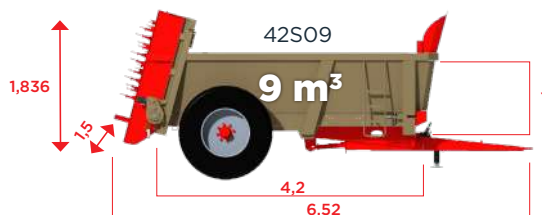
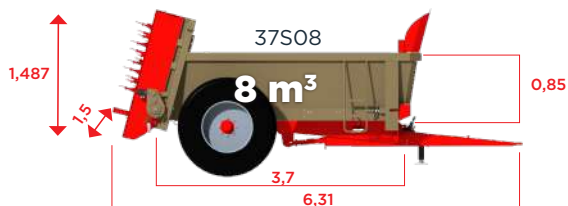

Die folgenden Abmessungen sind in Metern (m) angegeben.



## Seit über 100 Jahren in der Ausbringung tätig

# GOLIATH

evolution

# HVS

evolution



# leboulch

JLB Leboulch

Route de Guernanville, 27330 La Vieille-Lyre (Frankreich)

Tel.: +32 4 377 35 45 • E-Mail: [info@leboulch.com](mailto:info@leboulch.com)

[www.leboulch.com](http://www.leboulch.com)

Entdecken Sie unsere Maschinen im Einsatz auf dem Youtube Kanal →

