

UNA GAMA COMPLETA Y UN SERVICIO PROFESIONAL

ACCIÓN LEBOULCH

- 200 € NETO/m³

¡Hasta 5 800 € de descuento NETO! Oferta válida para la compra de una bañera o un esparcidor Leboulch hasta el 30/11/2024. Oferta sujeta a condiciones.



¡Un siglo de experiencia a su servicio!

Ahora disponible en Francia y en los otros países con la homologación CE.

GOLD2

ACCIÓN COMERCIAL
- 200 € NETO/m³
¡Hasta 5 800 € de descuento NETO!



Escalera replegable de aluminio, guardabarros laterales galvanizados y opciones para equipamientos opcionales (protección para ciclistas y guardabarros termoplásticos).



Portadocumentos con catálogo de recambios personalizado y manual de usuario.



Robusto bastidor tubular de 300 x 100 x 10 mm en toda la gama, excepto sobre 47S16, 53S16 y 53D19 (300 x 100 x 8 mm).

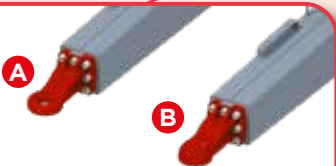

Selección de anillos
(A) Atornillado Ø 50 mm (estándar)
(B) Atornillado con bola (opcional)



Soporte hidráulico retráctil fijado directamente al bastidor de la bañera para liberar la lanza y facilitar la dirección.



Silentblock anti-ruído de centrado y bloqueo lateral de la caja en el bastidor.

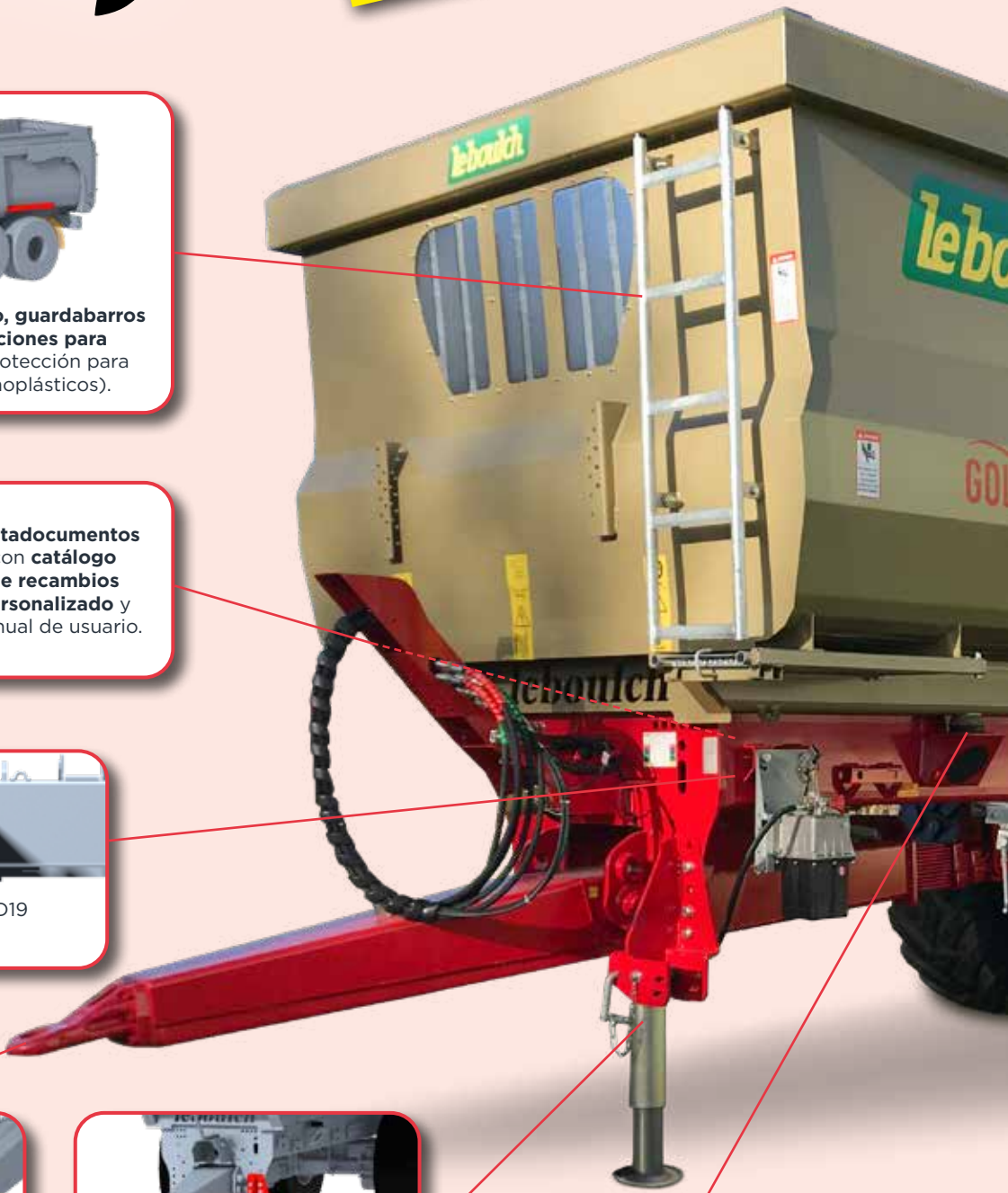

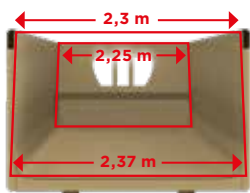

Caja cónica (2,25 m en la parte delantera y 2,3 m en la trasera), más ancha en la parte inferior que en la superior para facilitar la descarga.

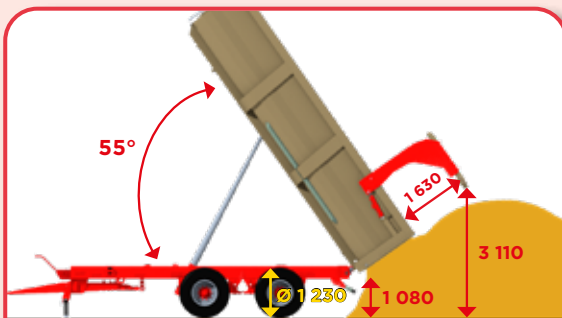

Puerta trasera de gran despeje con apertura hidráulica para facilitar la descarga del ensilado con realce y evitar el raspado de la pila durante el vuelco máximo.

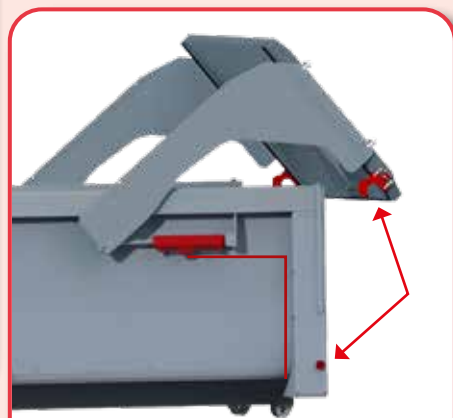

Cilindros de apertura de puerta protegidos por el brazo de la puerta y el borde superior de la caja.
Doble sistema de seguridad de cierre de puerta: hidráulico con válvula pilotada y mecánico con 2 ganchos ajustables.
 Tubería hidráulica protegida por el poste trasero.



Junta de hermeticidad flexible bloqueada en un carril que recorre toda la altura de la puerta (estanca sin escotilla para granos).

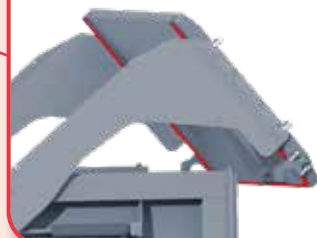

1 o 2 escotilla(s) para granos con preequipamiento para canal amovible.



Suspensión bogie con láminas parabólicas (en los modelos 53D19 a 67D24) para mejorar la capacidad de cruce y la distribución de las cargas.



Suspensión tándem o trídem con bielas y láminas parabólicas (en los modelos 73D29 a 85T32) para uso tanto en carretera como en agricultura.



Parachoques trasero galvanizado y ajustable en altura y profundidad.

leboulch

GOLD2 - UNA

¡UNA BAÑERA PROFESIONAL PARA TODOS!

ACCIÓN COMERCIAL
- 200 € NETO/m³
¡Hasta 5 800 € de descuento NETO!





GOLD XL

- ✓ Simple o doble eje
- ✓ 16 a 24 toneladas
- ✓ Robusta y fiable

GOLD XXL

- ✓ Doble o triple eje
- ✓ 19 a 32 toneladas
- ✓ Gran resistencia al uso intensivo



*200 € de descuento NETO/m³. Oferta válida hasta el 30/11/2024. Oferta sujeta a condiciones.

OPCIONES

Realces de 300 (acero o aluminio), 500 (aluminio) o 700 mm (aluminio), acumulables hasta 1 m. Realces laterales de 2 piezas en los modelos de uno y dos ejes, y realces laterales de 3 piezas en los modelos de tres ejes.

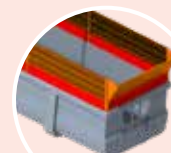
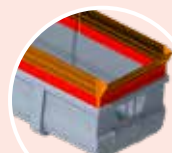

Lona enrollable



ACCIÓN COMERCIAL
- 200 € NETO/m³
¡Hasta 3 800 € de descuento NETO!



Campana de compostaje

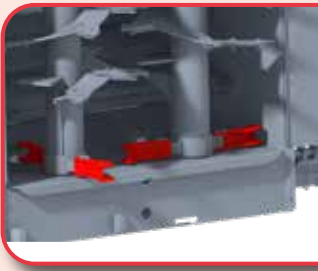
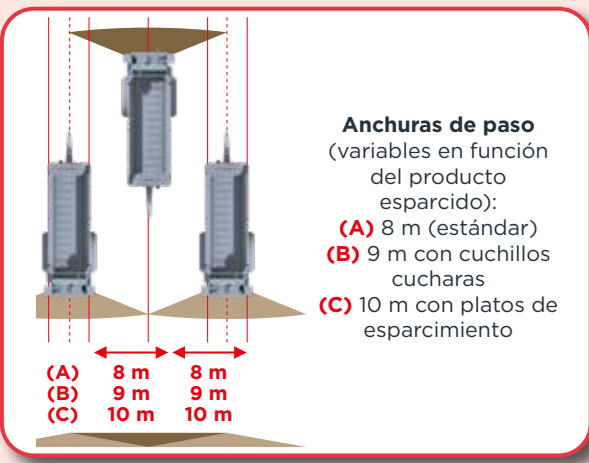



Cuchillos intercambiables y reversibles de HARDOX 450



Caja redondeada para facilitar la descarga del producto, fabricada entrecruzando la chapa para aumentar la rigidez de los laterales.



DPA simplificado con caja Ferti 500

DPA de precisión con caja Ferti 4000

DPA: control automático de la velocidad de la cinta en función de la apertura de la puerta (excepto Ferti 500) y de la velocidad de avance.



Contador de trabajo digital



Tapa protectora con rejilla autolimpiante.



Central hidráulica con mando eléctrico, **depósito de 140 l** y **sistema electrohidráulico** protegido bajo la cubierta.



(A) Guardabarros de acero
(B) Portadocumentos con catálogo de recambios personalizado
(C) Soporte flexible y cardán gran ángulo con seguridad con levas.



Selección de anillos
(A) Atornillado Ø 50 mm (estándar)
(B) Atornillado con bola (opcional)



Tensor hidráulico de cinta con dispositivo automático de seguridad de tensión.

ACCIÓN COMERCIAL
- 200 € NETO/m³
 ¡Hasta 3 200 € de descuento NETO



Campana suiza
 (protección por la carretera)

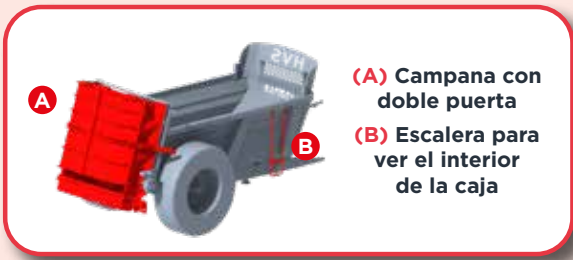

(A) Campana con doble puerta
(B) Escalera para ver el interior de la caja

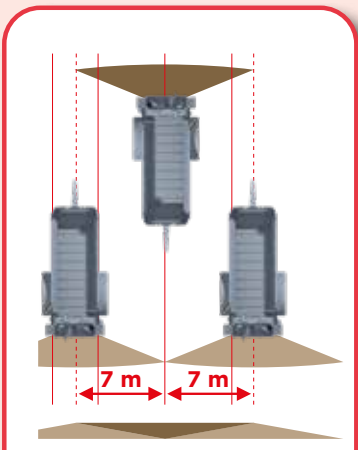

Anchuras de paso (variables en función del producto esparcido): 7 m (estándar) u 8 m con cuchillos cucharas.

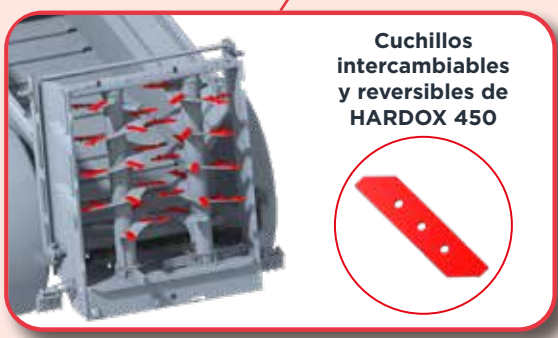

Cuchillos intercambiables y reversibles de HARDOX 450



Cilindros Ø 820 o 900 mm según el modelo, espiras de 10 mm.
(A) Anillos de desgaste intercambiables (excepto en 37S08 y 42S09).
(B) Lubricadores de cilindros centralizados.





Puerta guillotina
(preequipamiento de serie)



170 o 191 cm según el modelo

130 o 150 cm según el modelo

Caja abocardada de una sola pieza con chapas laterales de una sola pieza para facilitar la extracción del producto.



DPA simplificado con caja Ferti 500

DPA de precisión con caja Ferti 4000

DPA: control automático de la velocidad de la cinta en función de la apertura de la puerta (excepto Ferti 500) y de la velocidad de avance. Caja para colocar en el tractor.



Tapa protectora con rejilla autolimpiante.



Portadocumentos con **catálogo de recambios personalizado.**

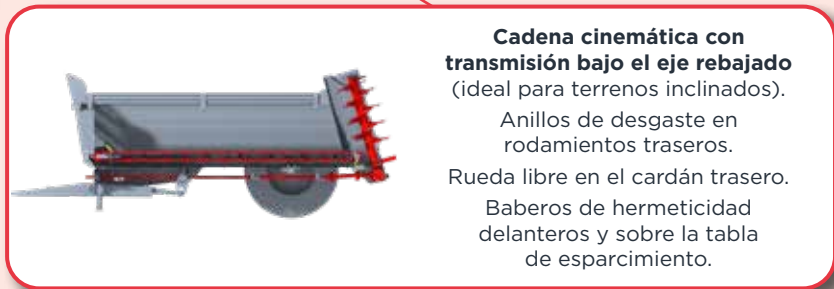

Cadena cinemática con transmisión bajo el eje rebajado (ideal para terrenos inclinados).

Anillos de desgaste en rodamientos traseros.
Rueda libre en el cardán trasero.
Baberos de hermeticidad delanteros y sobre la tabla de esparcimiento.



Barras tubulares soldadas a cadenas marinas 14 (para evitar el almacenamiento de material) + piñones de arrastre soldadas mecánicamente.



leboulch

UNA

GOLIATH

evolution

EL ESPARCIDOR
PROFESIONAL PARA
CONTRATISTAS

ACCIÓN COME
- 200 €
¡Hasta 3 800 € d



HVS

evolution

EL ESPARCIDOR
TODO TERRENO
TIPO MONTAÑA





COMERCIAL
NETO/m³
 e descuento NETO!

GOLIATH evolution

- ✓ ¡Un esparcidor que no se detiene ante nada!
- ✓ Diseñado para soportar las condiciones de trabajo más duras a lo largo del tiempo

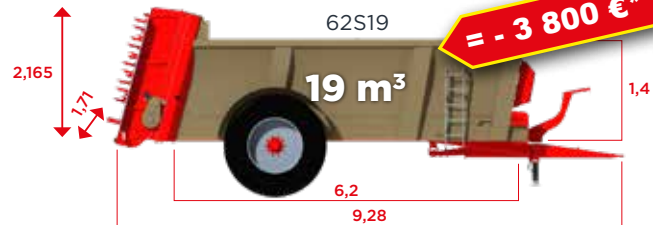
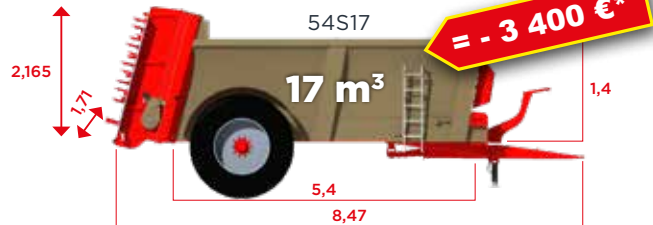
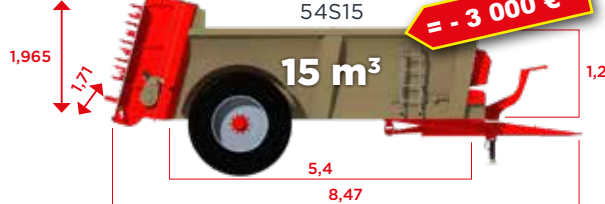
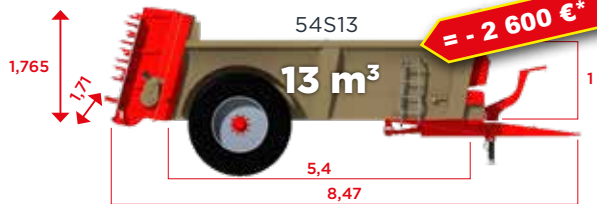
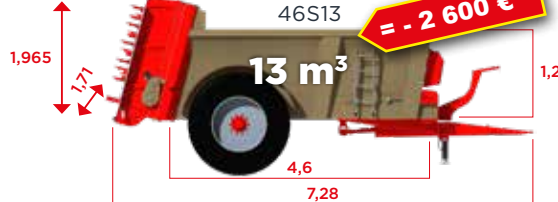
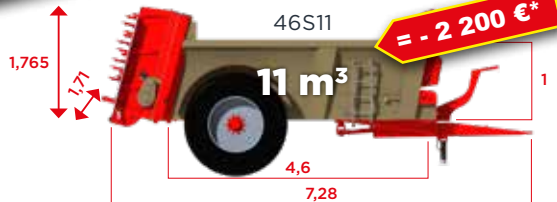

HVS evolution

- ✓ Para pequeñas y medianas empresas
- ✓ Caja rebajada para una excelente estabilidad y agarre en pendientes
- ✓ Mejor relación calidad-precio!

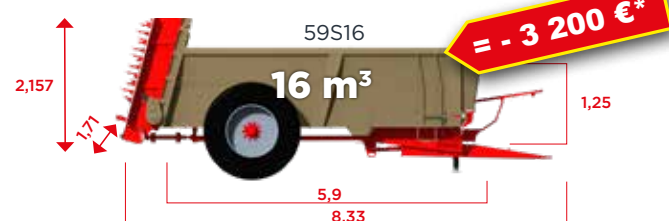
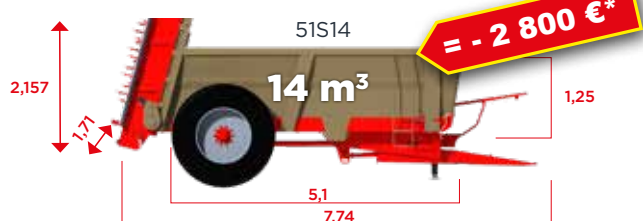
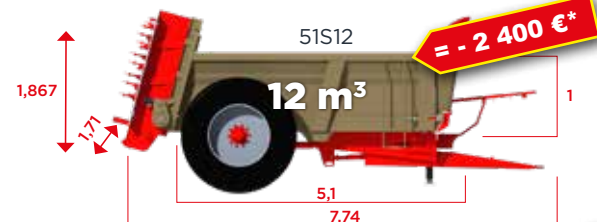
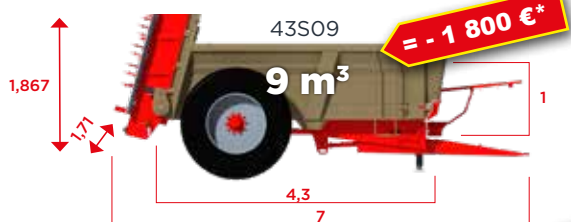
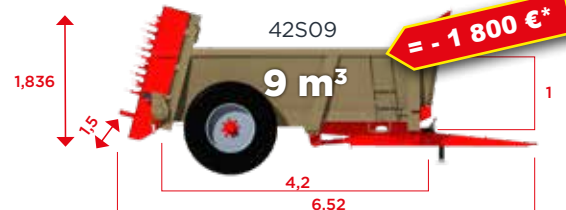
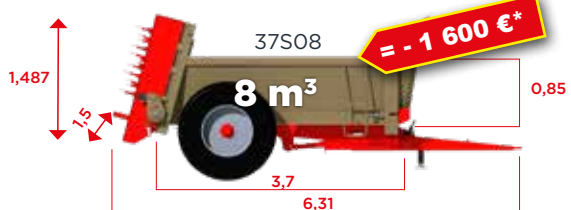

Las dimensiones que figuran a continuación se expresan en metros (m).

*200 € de descuento NETO/m³. Oferta válida hasta el 30/11/2024. Oferta sujeta a condiciones.



Activo en el esparcimiento desde hace más de 100 años

GOLIATH evolution

HVS evolution

ACCIÓN COMERCIAL

- 200 € NETO/m³

¡Hasta 3 800 € de descuento NETO!



leboulch

JLB leboulch
Route de Guernanville, 27330 La Vieille-Lyre (Francia)
Tel.: +32 4 377 35 45 • Correo electrónico: info@leboulch.com
www.leboulch.com

Vea nuestras máquinas en acción en Youtube →

