

**leboulch**



[www.leboulch.com](http://www.leboulch.com)

# UITGEBREID GAMMA EN PROFESSIONELE DIENST



**Een eeuw ervaring tot uw dienst!  
Nu in Frankrijk en het buitenland met CE-goedkeuring!**

# GOLD<sub>2</sub>



**Inklapbare aluminium ladder, gegalvaniseerde zijspatborden en voorafuitrusting voor optionele uitrusting** (zijbumper en thermoplastische spatborden).



**Documentenbuis met geïndividualiseerd onderdelenboek en handleiding.**

**Stevige buisvormige langsligger van 300 x 100 x 10 mm** voor het hele gamma, behalve voor 47S16, 53S16 en 53D19 (300 x 100 x 8 mm).



**Keuze aan trekogen**

- (A)** Vastgebout Ø 50 mm (standaard)
- (B)** Vastgebout kogelscharnieroog (optie)



**Hydraulisch intrekbare steunpoot** die rechtstreeks aan het chassis van de kipwagen is bevestigd om de dissel vrij te maken en het sturen te vergemakkelijken.



**Geluidgedemped silentblock** voor het centreren en het zijdelings vergrendelen van de laadbak op het chassis.

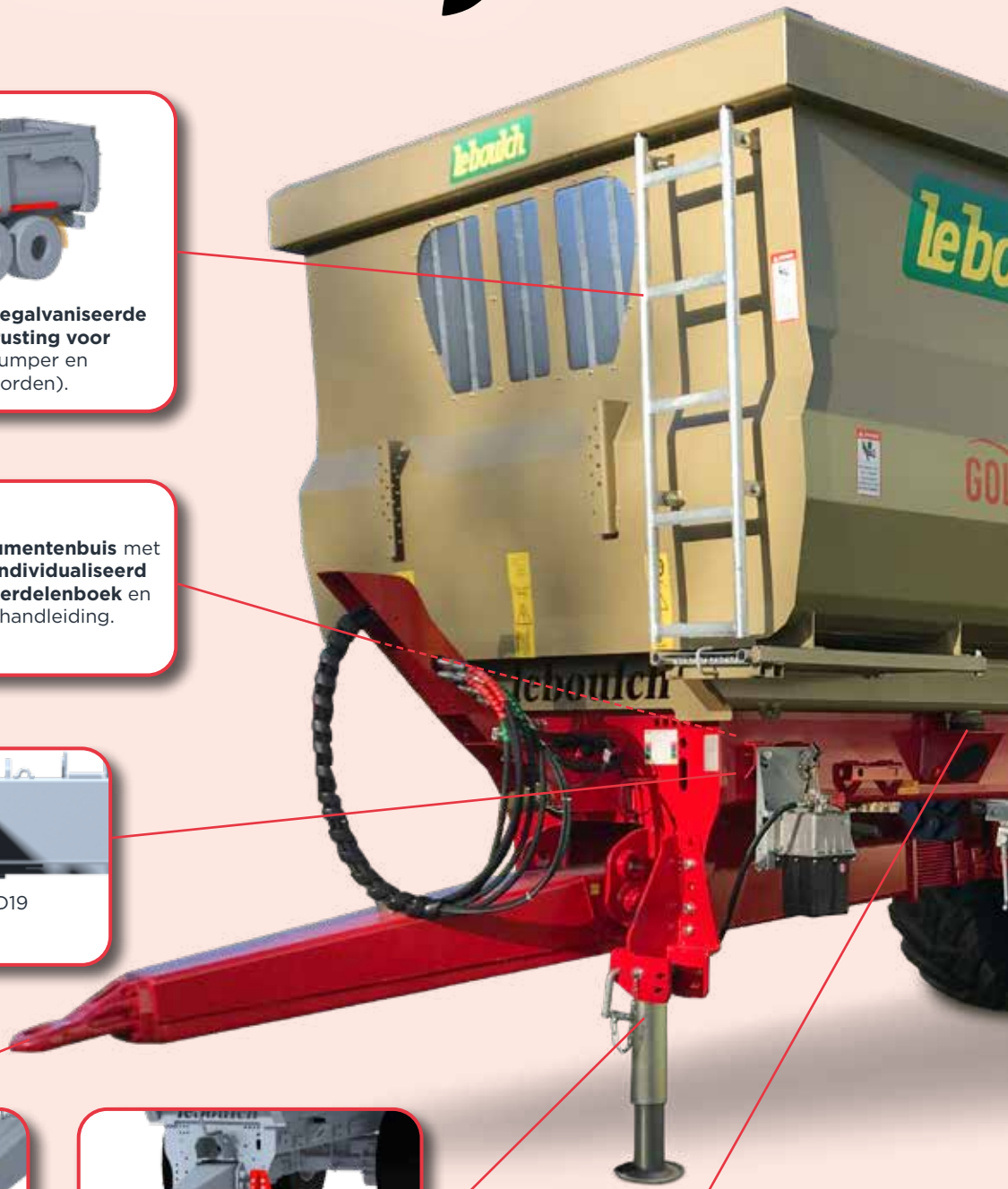

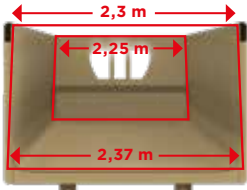

**Conische laadbak**  
(2,25 m vooraan en 2,3 m achteraan), breder onderaan dan bovenaan om het lossen te vergemakkelijken.

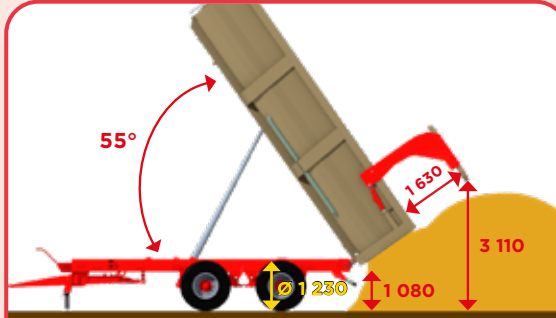

**Achterdeur met grote opening en hydraulische bediening** voor het gemakkelijk lossen van kuilvoer met opzetschotten en om te voorkomen dat de stapel wordt geschrapt bij het maximaal kippen.

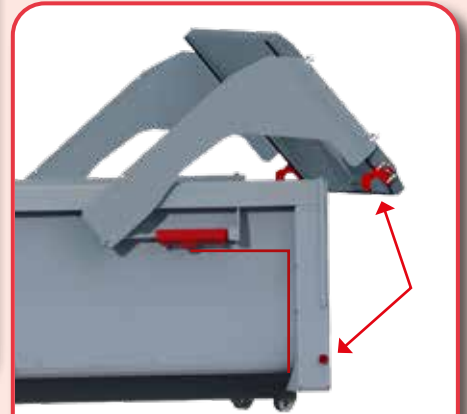

**Cilinders voor de deuropening** beschermd door de deurarm en de bescherming van de bovenrand van de laadbak.  
**Dubbel veiligheidssysteem bij het sluiten van de deur:** hydraulisch met stuurklep en mechanisch met 2 instelbare haken. Hydraulische leidingen beschermd door de achterste stijl.



**Soepele afdichting** in een rail over de volledige hoogte van de deur (waterdicht zonder graanschuif).

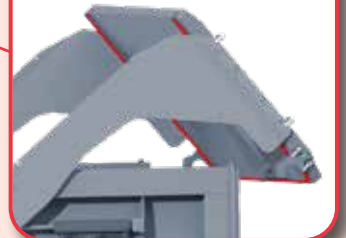

**Bogie met parabolische veerbladen** (op modellen van 53D19 tot 67D24) voor een betere oversteekbaarheid en lastverdeling.



**Schommeltandem of -tridem met parabolische veerbladen** (op modellen van 73D29 tot 85T32) voor zowel weg- als landbouwgebruik.



Gegalvaniseerde **achterbumper** met hoogte- en diepteverstelling.

**leboulch**

# EEN PROFESSIONELE KIPWAGEN VOOR IEDEREEN!





# GOLD XL

- ✓ Enkel- of dubbelasser
- ✓ 16 tot 24 t
- ✓ Stevig en betrouwbaar

# GOLD XXL

- ✓ Dubbel- of drieasser
- ✓ 19 tot 32 t
- ✓ Zeer goed bestand tegen intensief gebruik

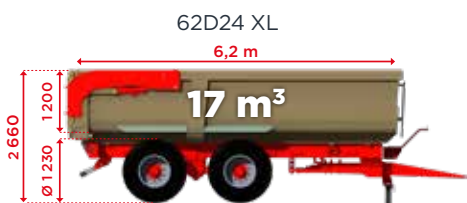
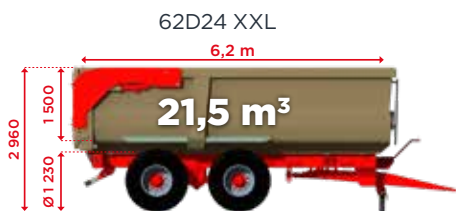
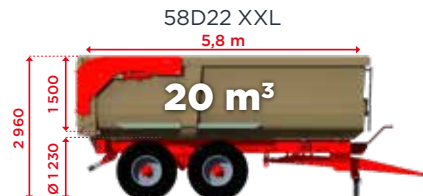

## OPTIES

Opzetschotten van 300 (staal of aluminium), 500 (aluminium) of 700 mm (staal), opstapelbaar tot 1 m. 2-delige zij-opzetschotten op modellen met één of twee assen, en 3-delige zij-opzetschotten op modellen met drie assen.



300



500



700

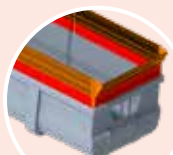

300 + 500

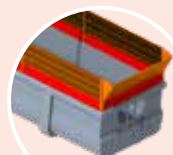

300 + 700



# GOLIATH

evolution



Afschermkap voor compostbemesting

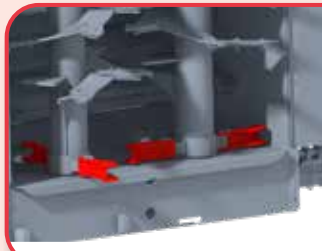
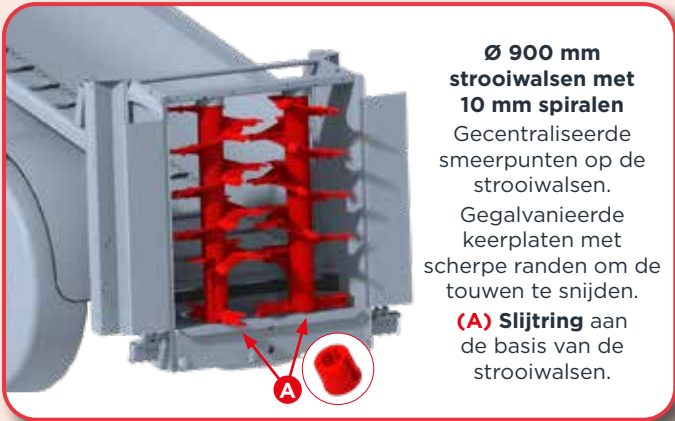
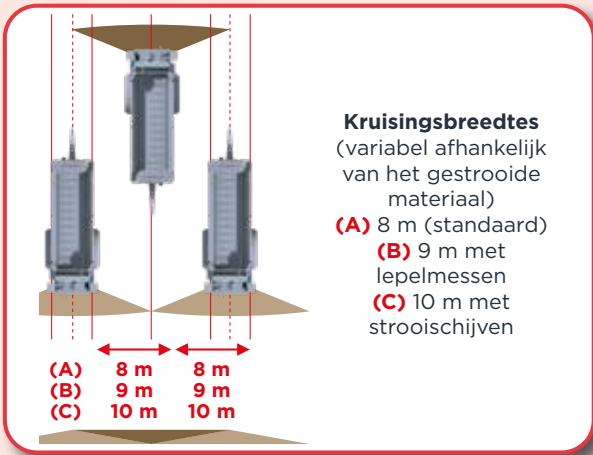

Opklapbare hamers op slijtring voor een betere verkruiemeling.





Verwisselbare en omkeerbare messen in HARDOX 450



Afgeronde laadbak voor het eenvoudig lossen van de goederen, gemaakt door het plooiën van de staalplaat om de stevigheid van de zijwanden te vergroten.

**Vereenvoudigd DPA systeem** met Ferti 500 bedieningskastje



**Precies DPA systeem** met Ferti 4000 bedieningskastje



**DPA (proportioneel debiet):** automatische aanpassing van de snelheid van de bodemketting op basis van de deuropening (behalve Ferti 500) en de rijnsnelheid.



Digitale werkteller



Voorscot met zelfreinigend rooster.



Hydraulische installatie met elektrische bediening, 140 l tank en elektrohydraulisch systeem beschermd onder de kap.



Keuze aan trekogen  
(A) Vastgebout Ø 50 mm (standaard)  
(B) Vastgebout kogelscharnieroog (optie)

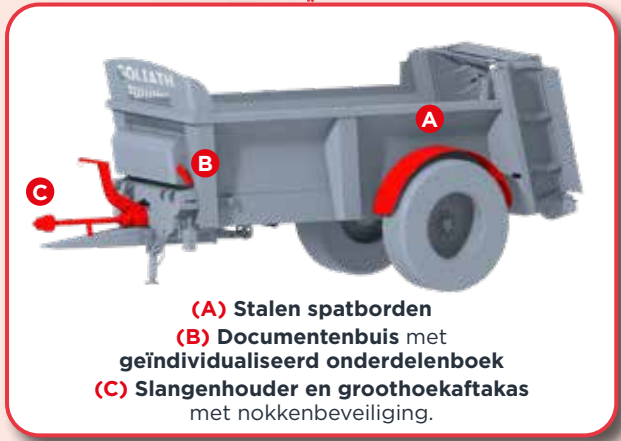

(A) Stalen spatborden  
(B) Documentenbuis met geïndividualiseerd onderdelenboek  
(C) Slangenhouder en groothoekaftakas met nokkenbeveiliging.



Hydraulische bodemkettingspanner met automatische spanningsbeveiliging.



# HVS evolution



**Zwitserse kap**  
(veiligheid op de weg)

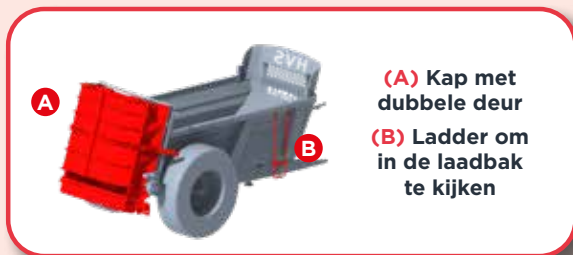

**(A) Kap met dubbele deur**  
**(B) Ladder om in de laadbak te kijken**

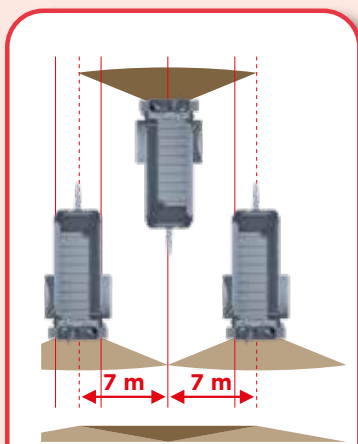

**Kruisingsbreedtes**  
(variabel afhankelijk van het gestrooide materiaal)  
7 m (standaard) of 8 m met afgeronde messen.



**Verwisselbare en omkeerbare messen in HARDOX 450**

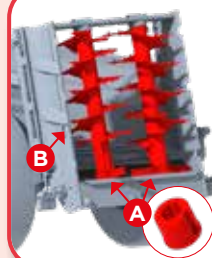
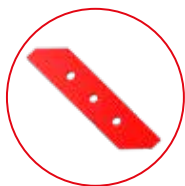

**Ø 820 of 900 mm strooiwalsen, afhankelijk van het model, 10 mm spiralen.**

**(A) Verwisselbare slijtringen** (behalve op 37S08 en 42S09).  
**(B) Gecentraliseerde smeerpunten** op de strooiwalsen.







**Doseerschuif**  
(standaard  
voorafuitrusting)

170 of 191 cm afhankelijk van het model

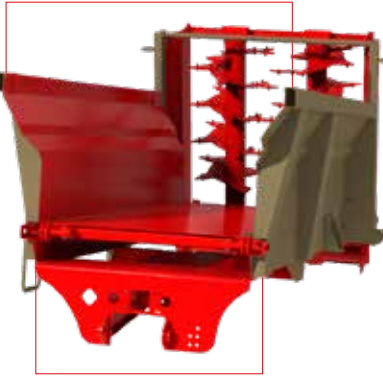

130 of 150 cm afhankelijk van het model

**Monoblok, breed uitlopende laadbak**  
met zijwanden uit één stuk voor het  
eenvoudig lossen van goederen.

**Vereenvoudigd  
DPA systeem**  
met Ferti 500  
bedieningskastje



**Precies DPA  
systeem** met  
Ferti 4000  
bedieningskastje



**DPA (proportioneel debiet):**  
automatische aanpassing van de  
snelheid van de bodemkettinging  
op basis van de deuropening  
(behalve Ferti 500) en de  
rijnsnelheid. Bedieningskastje in de  
trekker te plaatsen.

**Voorschot** met  
zelfreinigend rooster.



**Documentenbuis**  
met  
geïndividualiseerd  
onderdelenboek.



**Aandrijflijn met overbrenging  
onder de verlaagde as**  
(ideaal voor hellingen).

Slijtringen op achterste lagers.  
Vrijloop op achterste  
cardankoppeling.  
Afdichtingsmanchet vooraan  
en op de strooitafel.

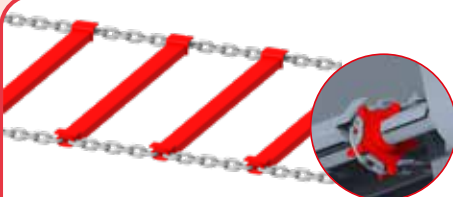

**Buisvormige latten gelast  
aan scheepvaartkettingen 14**  
(om materiaalopslag te voorkomen)  
+ mechanisch gelaste tandwielen.



**leboulch**

**GOLIATH**  
evolution

**PROFESSIONELE  
STALMESTSTROOIER VOOR  
LOONWERKERS**



**HVS**  
evolution

**ALL-TERREIN  
STALMESTSTROOIER  
VOOR DE BERGEN**





# GOLIATH evolution

- ✓ Een stalmeeststrooier die nergens voor terugdeinst!
- ✓ Ontworpen voor een lange levensduur en om de zwaarste werkomstandigheden te doorstaan

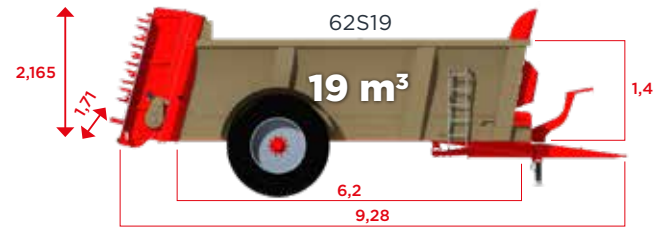
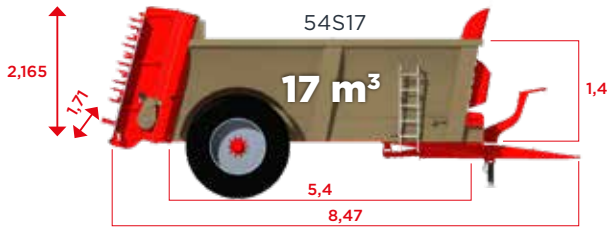
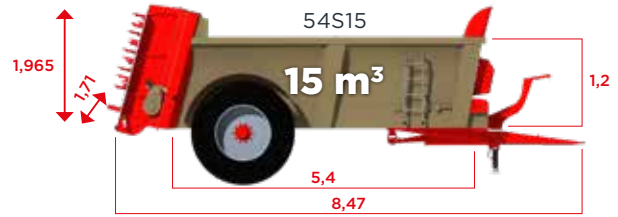
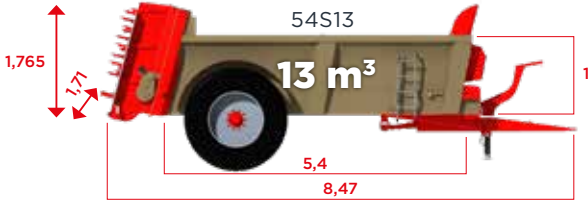
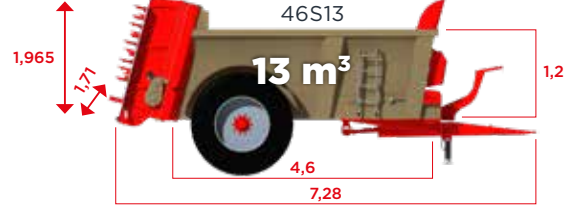
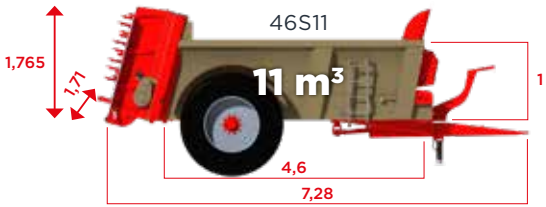

# HVS evolution

- ✓ Voor kleine en middelgrote bedrijven
- ✓ Verlaagde laadbak voor een uitstekende stabiliteit en grip op hellingen
- ✓ Uitstekende prijs-kwaliteitverhouding!

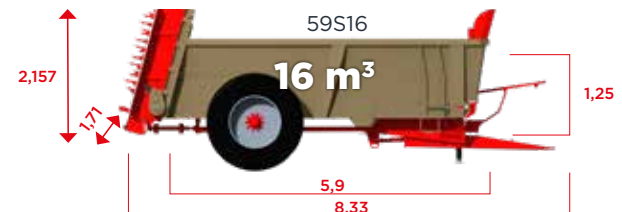
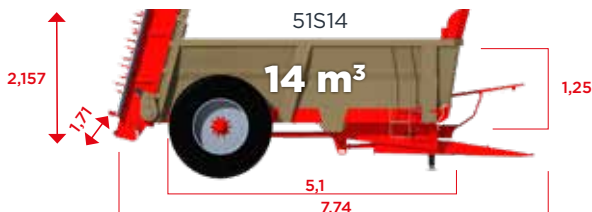
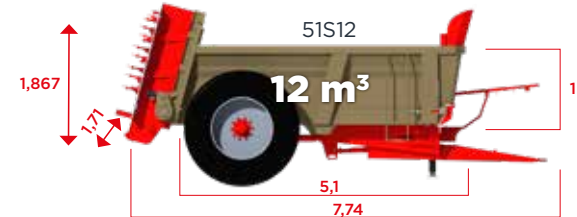
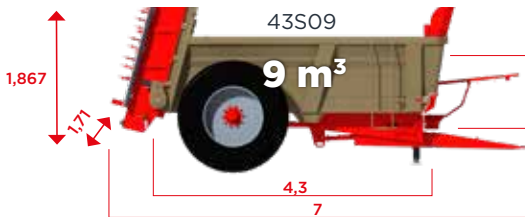
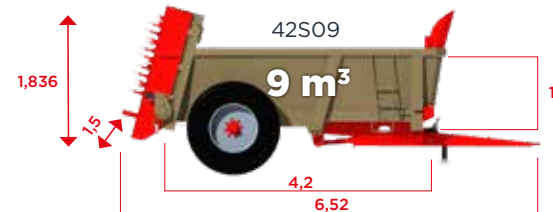
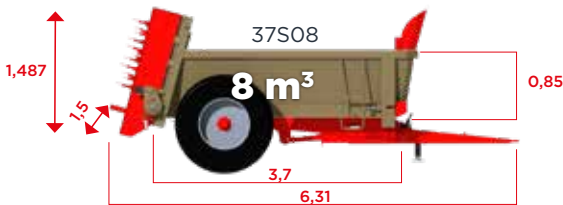

De bovenstaande afmetingen zijn in meters (m).



# Al meer dan 100 jaar actief in stalmeststrooiers

**GOLIATH**  
evolution

**HVS**  
evolution



**leboulch**

**JLB leboulch**

Route de Guernanville, 27330 La Vieille-Lyre (Frankrijk)

Tel.: +32 4 377 35 45 • E-mail: [info@leboulch.com](mailto:info@leboulch.com)

[www.leboulch.com](http://www.leboulch.com)

Ontdek onze machines in actie op YouTube →

