

leboulch



www.leboulch.com

SZEROKI ASORTYMENT I PROFESJONALNA OBSŁUGA



Sto lat doświadczenia do Państwa dyspozycji!

Marka Le Boulch dostępna we Francji i na całym świecie od teraz z homologacją UE!

GOLD₂



Aluminiowa drabinka samochodująca, ocynkowane boczne błotniki i przygotowanie do opcji wyposażenia (osłona przeciwwrowerowa i termoplastyczne błotniki).



Schówek na dokumenty z indywidualną książką części i instrukcją obsługi.



Mocna podłużnica rurowej ramy 300 x 100 x 10 mm na wszystkich modelach serii, z wyjątkiem 47S16, 53S16 i 53D19 (300 x 100 x 8 mm).



Oczka pociągowe do wyboru
(A) Przykręcane \varnothing 50 mm (standard)
(B) Przykręcane kuliste (opcja)



Hydrauliczna składana podpora mocowana bezpośrednio do ramy wywrotki, co uwalnia dyszel i ułatwia skręt.



Wygłuszający silentblok do centrowania i boczego blokowania skrzyni na ramie.

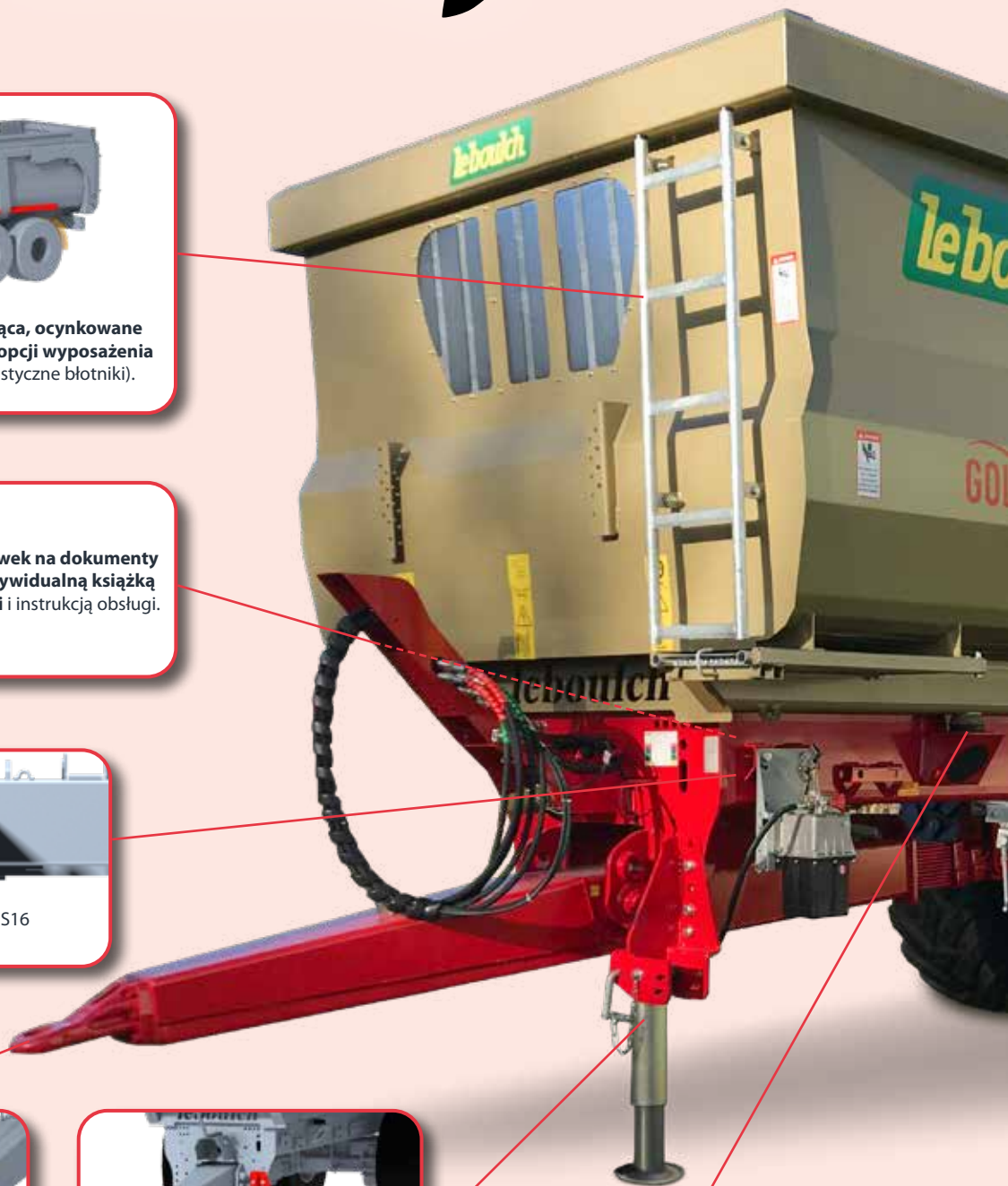

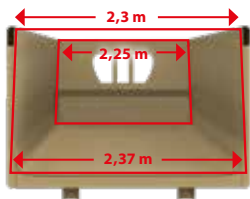

Trapezowa skrzynia (2,25 m z przodu i 2,3 m z tyłu) szersza u dołu niż u góry w celu ułatwienia rozładunku.

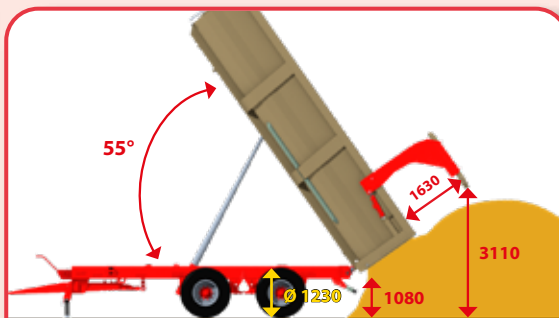

Tyłna kłapa otwierana hydraulicznie pod dużym kątem, aby ułatwić rozładunek zielonki z nadstawkami i uniknąć zgarniania sterty podczas maksymalnego wywrotu.

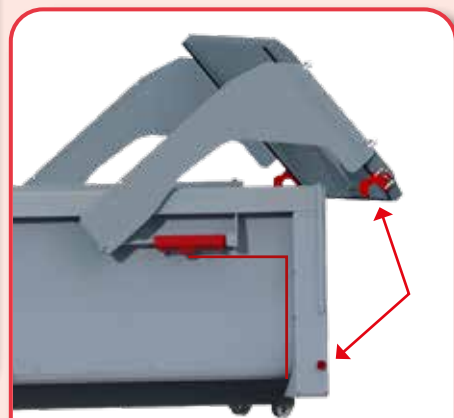

Siłowniki otwierania kłapy osłonięte jej ramionami i górną listwą skrzyni.
Podwójne zabezpieczenie zamykania kłapy: hydrauliczne - sterowany zawór i mechaniczne - 2 regulowane haki. Przewody hydrauliczne zabezpieczone przez tylny słupek.



Elastyczna uszczelka wpasowana w szynę na całej wysokości kłapy (wodoszczelna bez spustu zbożowego).

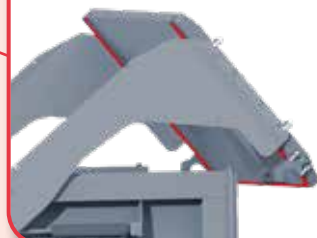

1 lub 2 spusty zbożowe z przygotowaniem do zdejmowanej rynny zyspowej.



Zawieszenie wózka z parabolicznymi resorami (w modelach 53D19 - 67D24) poprawiające zdolność pokonywania przeszkód i rozkład obciążenia.



Zawieszenie typu tandem lub tridem na resorach parabolicznych z uchwytem widełkowym (w modelach 73D29 - 85T32) do użytku drogowego i rolniczego.



Zderzak tylny ocynkowany z pionową i poziomą regulacją ustawienia.

leboulch

PROFESJONALNA WYWROTKA DLA KAŻDEGO!





GOLD XL

- ✓ Oś pojedyncza lub podwójna
- ✓ 16-24 ton
- ✓ Solidna i niezawodna

GOLD XXL

- ✓ Dwie lub trzy osie
- ✓ 19-32 ton
- ✓ Wysoka wytrzymałość na intensywne użytkowanie

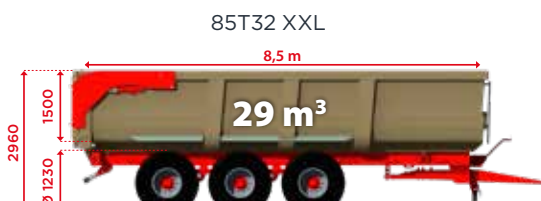
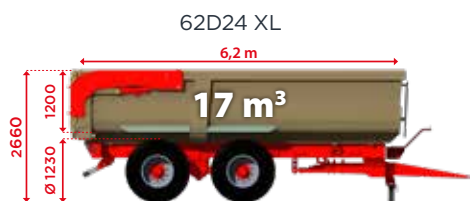
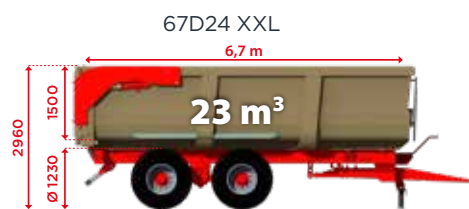
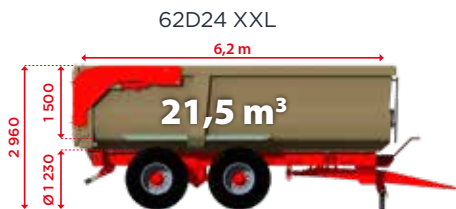

OPCJE

Nadstawki 300 (stal lub aluminium), 500 (aluminium) lub 700 mm (aluminium), łączone do 1 m.
Nastawki boczne są 2-częściowe w modelach jedno- i dwuosioowych oraz 3-częściowe w modelach trzyosioowych.



300



500



700

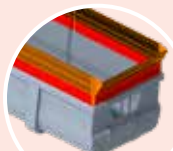

300 + 500

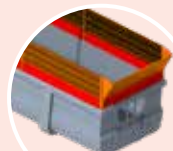

300 + 700

System zwijania plandeki



GOLIATH evolution



Ostona do kompostowania

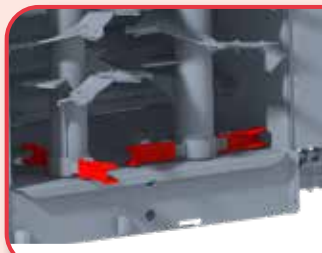
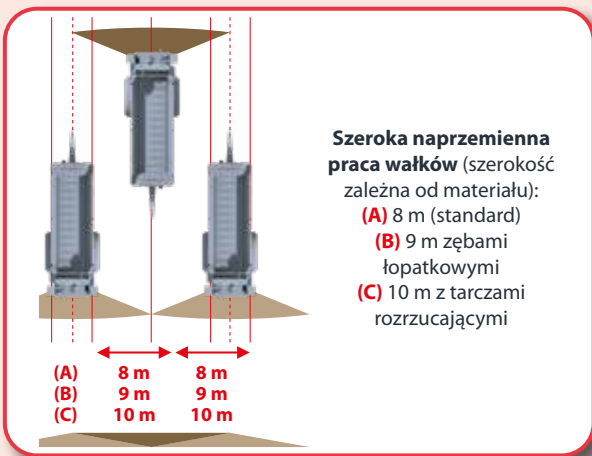

Samochowujące bijaki na pierścieniach dystansowych to lepsze rozdrabnianie.



Pokrywa do zabezpieczenia wałków adaptera do jazdy po drogach.



Zęby odwracalne, wymienne ze stali HARDOX 450



Zaokrąglona skrzynia ułatwiająca rozładunek, wykonana poprzez doginanie blach, by zwiększyć sztywność boków.



DPA uproszczone ze sterownikiem Ferti 500

DPA precyzyjne ze sterownikiem Ferti 4000

DPA: automatyczna regulacja prędkości przenośnika według otwarcia zasowy (nie dotyczy Ferti 500) i prędkości jazdy.



Cyfrowy licznik pracy



Osłona zabezpieczająca z kratką samoczyszcząca.



Centrala hydrauliczna ze sterowaniem elektrycznym, zbiornik 140 l i układ elektrohydrauliczny zabezpieczony osłoną.

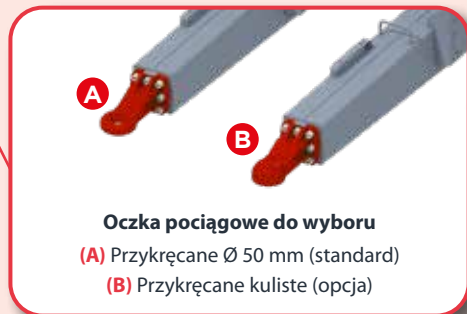

Oczka pociągowe do wyboru
(A) Przykręcane Ø 50 mm (standard)
(B) Przykręcane kuliste (opcja)



(A) Błotnik stalowy
(B) Schowek na dokumenty z indywidualną książką części
(C) Uchwyt do przewodów i kardan szerokokątny z zabezpieczeniem krzywkowym.



Hydrauliczny napinacz przenośnika z automatycznym zabezpieczeniem naciągą.

HVS evolution



Ośłona okratowana
(ochrona na drodze)

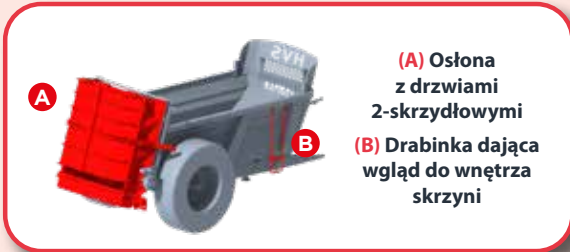

(A) Ośłona z drzwiami 2-skrzydłowymi
(B) Drabinka dająca wgląd do wnętrza skrzyni

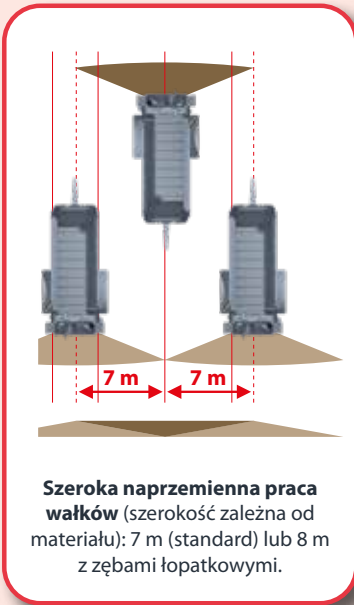

Szeroka naprzemienna praca wałków (szerokość zależna od materiału): 7 m (standard) lub 8 m z zębami łopatkowymi.

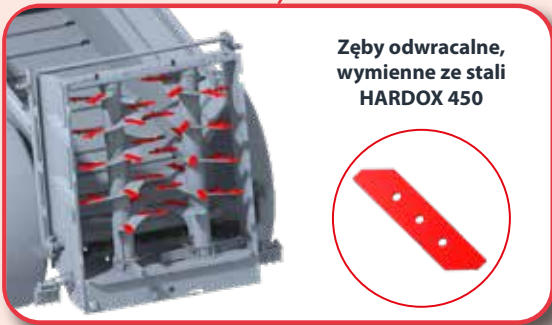

Zęby odwracalne, wymienne ze stali HARDOX 450

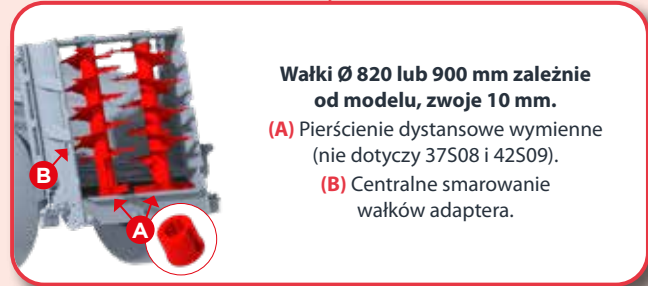

Wałki \varnothing 820 lub 900 mm zależnie od modelu, zwoje 10 mm.
(A) Pierścienie dystansowe wymienne (nie dotyczy 37S08 i 42S09).
(B) Centralne smarowanie wałków adaptera.





Zasuwa gilotynowa
(przygotowanie w standardzie)

170 lub 191 cm zależnie od modelu

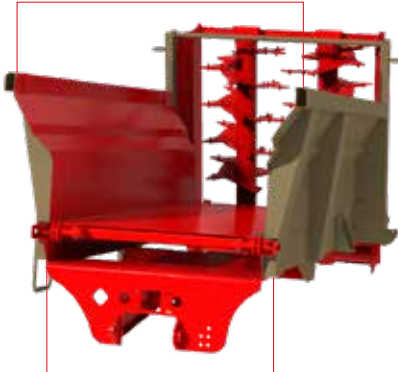

130 lub 150 cm zależnie od modelu

Jednolita, rozszerzana skrzynia z burtami bocznymi z jednego arkusza blachy ułatwiającymi wyladunek materiału.

DPA uproszczone ze sterownikiem Ferti 500



DPA precyzyjne ze sterownikiem Ferti 4000



DPA: automatyczna regulacja prędkości przenośnika według otwarcia zasuw (nie dotyczy Ferti 500) i prędkości jazdy. Skrzynka sterująca mocowana w ciągniku.

Ostona zabezpieczająca z kratką samoczyszczącą.



Schówek na dokumenty z indywidualną książką części



System z przekładnią pod nisko zawieszoną osią (idealny na pochyłym terenie).
Pierścienie dystansowe na tylnych łożyskach.
Mechanizm wolnego koła przy kardanie z tyłu.
Osłony uszczelniające z przodu i przy stole adaptera.



Listwy rurowe przyspawane do łańcuchów ogniowych 14 (zapobieganie osadzeniu się materiału) + zębátky spawane.



lebowich

GOLIATH evolution

**PROFESJONALNY
ROZRZUTNIK DLA
PRZEDSIĘBIORCÓW**



HVS evolution

**ROZRZUTNIK NA
KAŻDY TEREN
TYP GÓRSKI**





GOLIATH evolution

- ✓ Rozrzutnik, który nie cofa się przed niczym!
- ✓ Dostosowany do długotrwałej eksploatacji i do najtrudniejszych warunków pracy

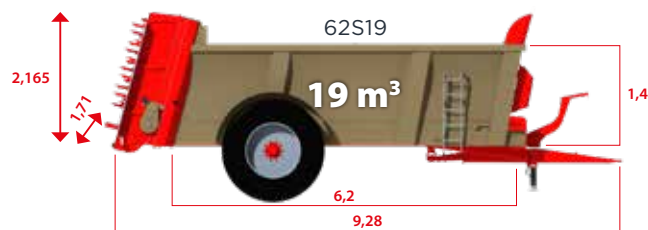
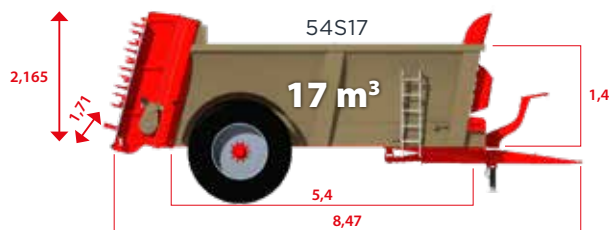
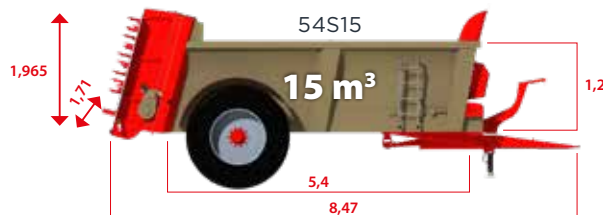
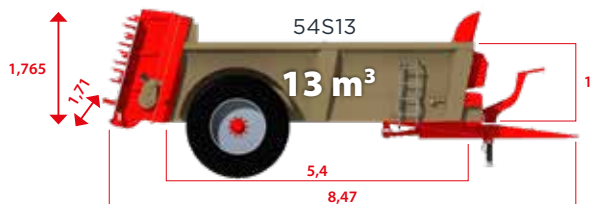
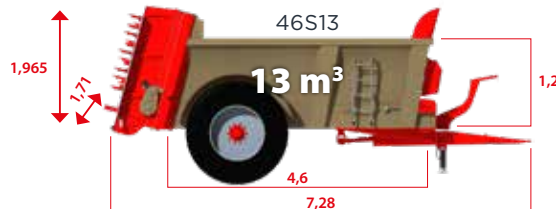

HVS evolution

- ✓ Dla małych i średnich przedsiębiorstw
- ✓ Obniżona skrzynia to doskonała stabilność i przyczepność na pochyłości
- ✓ Doskonały stosunek jakości do ceny!

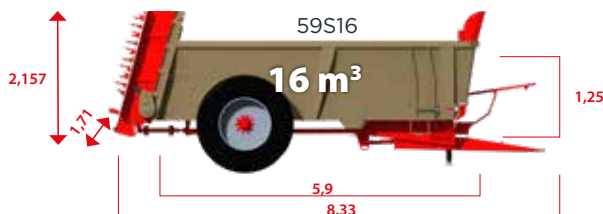
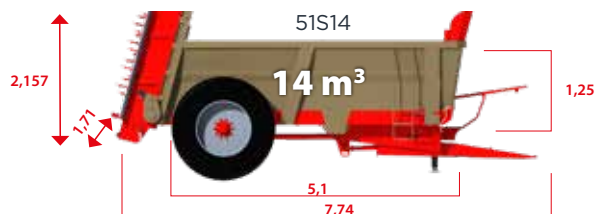
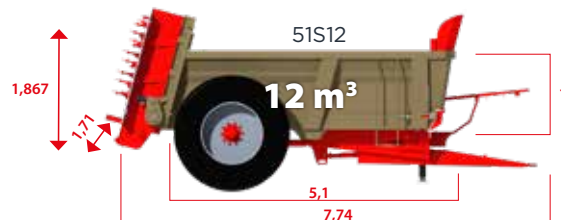
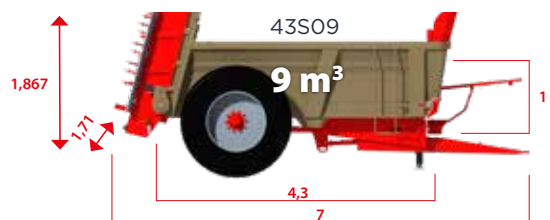
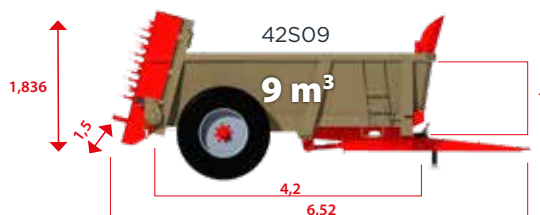
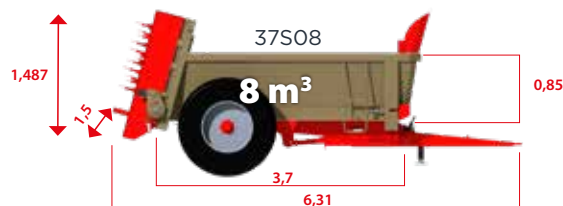

Poniższe wymiary są podane w metrach (m).



Od ponad 100 lat aktywnie
zajmujemy się nawożeniem

GOLIATH
evolution

HVS
evolution



leboulch

JLB le Boulch

Route de Guernanville, 27330 La Vieille-Lyre (Francja)

Tel. 0048 517 247 942 • E-mail: info@leboulch.com

www.leboulch.com

Zobacz nasze maszyny przy pracy na Youtube →

